

# MEGASAT



HD 910 Premium

---

## Bedienungsanleitung

Sicherheitshinweise .....	03
<b>1. Referenz</b>	
1.1 Allgemeine Merkmale .....	04
1.2 Lieferumfang .....	04
<b>2. Bezeichnungen und Tastenbelegung</b>	
2.1 Vorderseite .....	05
2.2 Rückseite .....	05
2.3 Fernbedienung .....	06
<b>3. Common Interface / Kartenleser</b>	
3.1 CI Schacht .....	07
3.2 Kartenleser .....	07
<b>4. Anschließen des Receivers und einer Festplatte</b>	
4.1 Anschließen des Receivers .....	08
4.2 Anschließen einer Festplatte .....	09
<b>5. Hauptmenü</b>	
5.1 Installation .....	10
5.2 Programme verwalten .....	16
5.3 Einstellungen .....	19
5.4 Zeiteinstellungen .....	22
5.5 Erweitert .....	24
5.6 Receiver Informationen .....	27
<b>6. Aufnahme und Wiedergabe von TV Programmen</b>	
6.1 Aufnahme .....	28
6.2 Wiedergabe (Mediaplayer Menü) .....	30
<b>7. Zusätzliche Information</b>	
7.1 Fehlerbehebung .....	32
7.2 Technische Daten .....	33
7.3 Informationen .....	34

# Sicherheitshinweise

---

Bitte lesen Sie die Bedienungsanleitung sorgfältig vor Inbetriebnahme des Gerätes. Bei falscher oder unsachgemäßer Handhabung erlischt der Gewährleistungsanspruch.

**Netzanschluss:** Vor der Inbetriebnahme überprüfen Sie bitte die richtige Betriebsspannung Ihres Stromanschlusses. Die Betriebsspannung des Gerätes beträgt AC 100~240V, 50/60Hz.

**Überlastung:** Überlasten Sie nicht die Wandsteckdose, das Verlängerungskabel oder den Adapter. Verwenden Sie kein beschädigtes Netzkabel oder fassen es mit einer nassen Hand an, da dies zu elektrischen Schlägen führen kann.

**Flüssigkeit:** Das Gerät darf keinem Tropf-, Spritzwasser oder sonstigen Flüssigkeiten ausgesetzt werden.

**Belüftung:** Halten Sie die Lüftungsschlitze an der Oberseite des Gerätes frei, um eine ausreichende Luftzirkulation im Gerät zu ermöglichen. Stellen Sie das Gerät nicht auf Teppiche oder weichen Möbeln. Setzen Sie das Gerät keiner direkten Sonneneinstrahlung oder anderen Wärmequellen, wie z.B. einer Heizung aus. Stellen Sie keine anderen elektrischen Geräte auf die Oberseite des Gerätes.

**Erstickungsgefahr:** Lassen Sie Kinder nicht mit Folien oder anderen Verpackungsteilen spielen, es besteht Erstickungsgefahr.

**Reinigung:** Stecken Sie das Gerät aus der Steckdose, bevor Sie es reinigen. Reinigen Sie das Gerät mit einem weichen Tuch oder einem milden Spülmittel (keine Lösungsmittel).

**Anschluss:** Trennen Sie den Receiver vom Stromnetz, wenn Sie ihn an das LNB anschließen um mögliche Schäden zu vermeiden.

**Standort:** Stellen Sie das Gerät nicht ins Freie um Schäden durch Blitz, Regen oder Sonneneinstrahlung zu vermeiden.

**Öffnen des Gerätes:** Entfernen Sie nicht das Gehäuse, um das Risiko eines Stromschlags zu vermeiden. Kontaktieren Sie qualifiziertes und lizenziertes Service-Personal, um das Gerät zu reparieren, oder kontaktieren Sie Ihren Händler.

# 1. Referenz

---

## 1.1 Allgemeine Merkmale

- DVB-S/DVB-S2 Satelliten konform (MPEG-II / MPEG-IV / H.264)
- DiSEqC 1.0, 1.1, (USALS) kompatibel
- Alphanumerisches Display
- Unterstützung SCPC & MCPC-Empfang von C / Ku-Band Satelliten LNB
- Universal, Single, Single S & C-Band-Breitband-LNB
- Empfindlicher-Tuner mit Durchschleiffunktion
- PAL / NTSC-Konvertierung
- Variables Seitenverhältnis (4:3, 16:9) mit Pan Vector oder Letter Box
- Ausgangs-Auflösung: 576p & 576i, 720p, 1080i & 1080p
- HDMI mit Upscalefunktion um die Bildqualität zu verbessern
- 8 Favoritenlisten
- Kindersicherung Funktion
- 5 Arten von Sortier-Funktion für Kanäle
- Bildschirmmenü mit voller Farbauflösung
- Videotext-und Untertitel-Unterstützung (OSD)
- 7 Tage EPG (Electronic Program Guide) für On-Screen Programminformationen
- Mehrsprachiges Menü
- Multi Channel Sortierung
- PVR ready über USB 2.0 und interner SATA Anschluss
- LAN RJ45
- Mediaplayer
- Wi-Fi Unterstützung (mit optionalen Wi-Fi USB Stick)

## 1.2 Lieferumfang

- Megasat HD 910 Premium
- Bedienungsanleitung
- Zwei Fernbedienungen
- Batterien

## 2. Bezeichnungen und Tastenbelegung

### 2.1 Vorderseite

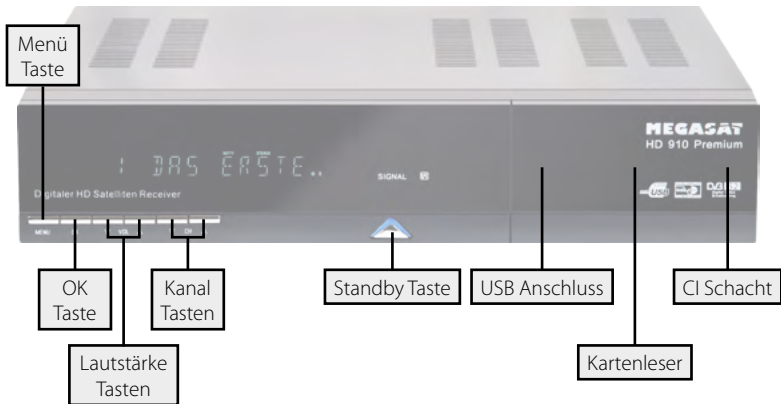

### 2.2 Rückseite

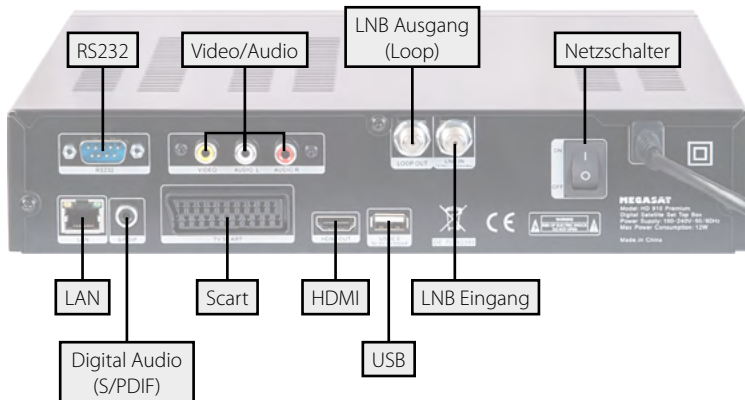

## 2. Bezeichnungen und Tastenbelegung

### 2.3 Fernbedienung

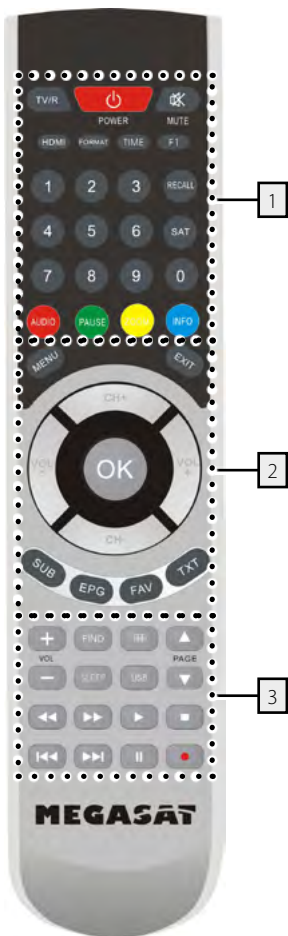

#### Bereich 1

**TV/R** Wechsel zwischen TV und Radio Empfang

**POWER** Ein-/Ausschalten des Gerätes (Standby)

**MUTE** Stummschalten des Tones

**HDMI** Wechsel der TV Auflösung

**FORMAT** Wechsel zwischen verschiedenen Bildschirmformaten

**TIME** Timer Einstellungen

**F1** Funktionstaste (optional)

**Nummernblock (0~9)** Programmwechsel / Zifferneingabe

**RECALL** Wechselt zwischen letztem und aktuellem Programm

**SAT** Zeigt die gespeicherte Satellitenliste

**AUDIO** Auswahl oder Wechsel der Audiospur

**PAUSE** Pausiert das aktuelle Fernsehbild ein (Standbild)

**ZOOM** Zoomfunktion des aktuellen Programms

**INFO** Zeigt Informationen des aktuellen Programms

#### Bereich 2

**MENU** Um in das Hauptmenü zu gelangen

**EXIT** Verlässt das aktuelle Menü Schritt für Schritt

**CH +/-** Wechselt TV/Radio Programme (hoch/runter)

**VOL +/-** Lautstärke regeln

**OK** Bestätigung der aktuellen Auswahl / Öffnen der Programmliste

**SUB** Anzeige des Untertitels (wenn verfügbar)

**EPG** Zeigt das EPG (Elektronische Programmzeitschrift)

**FAV** Zeigt die Favoritenliste (wenn Favoriten vorhanden)

**TXT** Zeigt den Videotext des jeweiligen Senders

#### Bereich 3

**VOL +/-** Lautstärke regeln

**FIND** Schnelle Suche einzelner Programme

**OPT** Optionstaste

**PAGE ▲/▼** Seitenweise blättern

**SLEEP** Ausschalttimer aktivieren (15, 30, 45, 60, 90, 120 min.)

**USB** Anzeige des USB Menüs, wenn ein USB Gerät angeschlossen ist

◀◀ / ▶▶ Vorwärts / Rückwärts spulen

◀◀◀ / ▶▶▶ Kapitel vor / Kapitel zurück

▶ Start

■ Stop

|| Pause

● Aufnahme starten

## 3. Common Interface / Kartenleser

Sie können mit Ihrem Receiver nicht nur frei empfangbare (Free to Air) Programme, sondern auch verschlüsselte Programme empfangen, sofern Sie im Besitz einer Smartcard und eines CI-Moduls des jeweiligen Programmanbieters sind.

### 3.1 CI Schacht

#### 1. Einsetzen der Smartcard in das CI Modul:

Stecken Sie die Smartcard vorsichtig in das CI Modul. Achten Sie darauf, dass der goldene Chip der Smartcard nach oben zeigt.

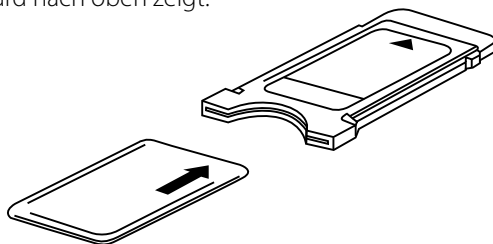

#### 2. Einsetzen des CI Moduls in den CI Schacht:

Öffnen Sie die Klappe an der vorderen rechten Seite des Receivers und stecken das CI Modul vorsichtig in den unteren Schacht. Achten Sie darauf, dass das CI Modul nicht verkantet. Damit das CI Modul richtig einrastet, müssen Sie es am Ende etwas fester eindrücken. Dabei schiebt sich die Auswurfaste nach vorne.

#### 3. Entfernen des CI Moduls aus dem CI Schacht:

Drücken Sie die Auswurfaste rechts vom CI Modul.

### 3.2 Kartenleser

#### 1. Einsetzen der Smartcard in den Kartenleser:

Öffnen Sie die Klappe an der vorderen rechten Seite des Receivers und stecken die Smartcard vorsichtig in den oberen Schacht. Achten Sie darauf, dass der goldene Chip der Smartcard nach oben zeigt und die Karte beim Einschieben nicht verkantet.

**Der integrierte Kartenleser unterstützt folgende Verschlüsselungsart: CONAX**

#### Hinweis:

Informationen zu den jeweiligen CI Modulen und Smartcards, erfahren Sie beim jeweiligen Pay-TV Anbieter!

# 4. Anschließen des Receivers und einer Festplatte

## 4.1 Anschließen des Receivers

1. Verbinden Sie das Koaxialkabel mit dem LNB.  
(Sie können ein LNB direkt an LNB IN anschließen, oder mehrere LNBs über einem DiSEqC Schalter oder Multischalter.
2. Verbinden Sie das HDMI oder Scartkabel mit Ihrem Fernseher.
3. Achten Sie darauf, dass an Ihrem Fernseher der entsprechende Eingangskanal ausgewählt ist (z.B. HDMI 1).

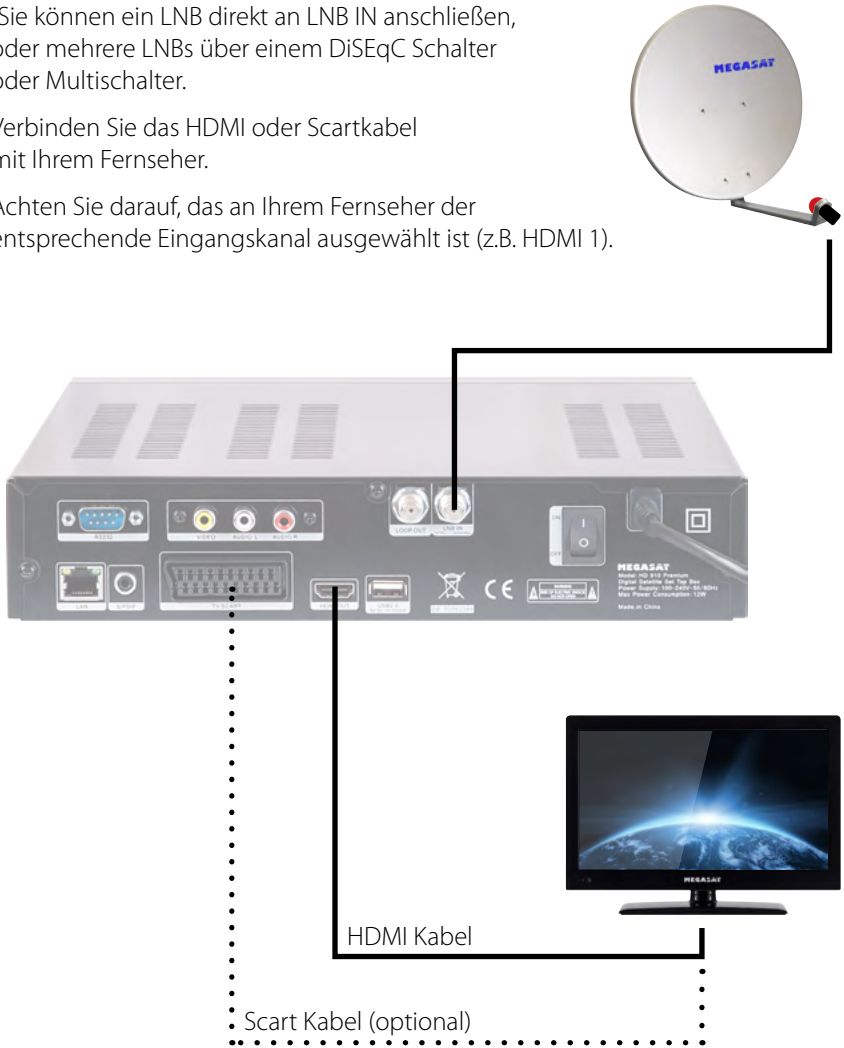



## 4. Anschließen des Receivers und einer Festplatte

### 4.2 Anschließen einer Festplatte (optional)

Sie haben die Möglichkeit eine externe Festplatte oder einen USB Stick an eine der USB Anschlüsse anzuschließen. Alternativ können Sie eine 2,5 Zoll Festplatte in den Receiver einbauen. Beim Einbau einer internen Festplatte muss der vordere USB Anschluss von der Hauptplatine ausgesteckt und mit dem Anschluss der internen Festplattenhalterung ersetzt werden. Ein gleichzeitiger Betrieb der eingebauten Festplatte und des vorderen USB Anschlusses ist nicht möglich.

#### Hinweis:

Die Festplatte muss vor dem Einbau einmalig partitioniert und formatiert sein. Achten Sie bei der Auswahl der Festplatte auf eine geringe Stromaufnahme. Da es eine Vielfalt an Festplatten gibt, kann es bei einigen Modellen Probleme geben.

1. Entfernen Sie die Schrauben an der Rückseite des Gehäuses und öffnen Sie den Deckel des Receivers. Sie sehen im Inneren eine Halterung für die Festplatte.
2. Sie können die Festplatte ganz einfach anbringen. Schieben Sie die Festplatte vorsichtig in die vorgesehene Halterung ein, bis die Festplatte in der Anschlussleiste fest sitzt.
3. Befestigen Sie die 4 Schrauben der Festplatte manuell mit einem Schraubendreher (nicht mit einem elektrisch betriebenen Akkuschauber). Überprüfen Sie noch einmal den korrekten Sitz der Festplatte und der Anschlusskabel.
4. Schließen Sie Abdeckung des Receivers und drehen Sie die Schrauben wieder ein.
5. Formatieren Sie die nun die Festplatte über den Receiver. Drücken Sie die USB Taste auf der Fernbedienung, drücken sie die ROTE Taste (Werkzeuge) und wählen dort: Medium formatieren.



**WARNUNG: Bei der Installation muss die Stromversorgung ausgeschaltet sein!**

Die Geschwindigkeit der Speichermedien können Sie über das USB Menü einsehen.

USB Menü -> PVR Einstellung (BLAUE Taste) -> USB Geschwindigkeit (BLAUE Taste).

SD = SD Programme können ohne Probleme aufgezeichnet werden.

HD = HD Programme können ohne Probleme aufgezeichnet werden.

HD+TMS = HD Programme + Timeshift Unterstützung sind gewährleistet.

## 5. Hauptmenü

Nach dem Anschließen an alle anderen erforderlichen Komponenten, schalten Sie den Receiver ein.

Drücken Sie die **MENU** Taste um in das Menü zu gelangen.

Das Hauptmenü besteht aus:

- **Installation**
- **Programme verwalten**
- **Einstellungen**
- **Zeiteinstellungen**
- **Erweitert**
- **Information**

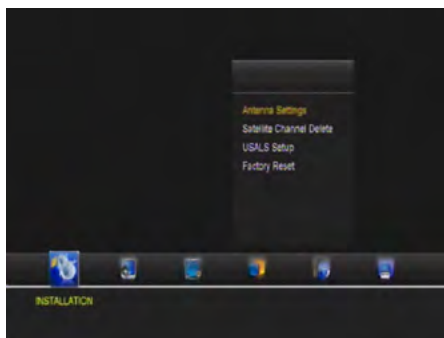

Mit den ◀ ▶ Tasten wählen Sie einen Menüpunkt aus und bestätigen diesen mit OK. So gelangen Sie in das jeweilige Untermenü. Wenn Sie ein das Menü oder ein Untermenü wieder verlassen möchten, drücken Sie EXIT um Schritt für Schritt aus den Menüs zu gelangen.

### Hinweis:

Das Standard Passwort für den Menüzugang ist: 0000

### 5.1 Installation

#### 1. Antenneneinstellung

Hier können Sie eine Satellitensuche durchführen, Satelliten bearbeiten, Transponder suchen, Transponder bearbeiten, oder andere Einstellungen vornehmen.

#### Satellit

Drücken Sie die OK Taste um in die Liste mit den voreingestellten Satelliten zu gelangen. Mit den ▲▼ Tasten können Sie einen Satelliten auswählen, mit den ◀▶ Tasten können Sie am unteren Bildschirmrand ein Symbol zur Bearbeitung auswählen um den jeweiligen Satelliten zu bearbeiten.





## 5. Hauptmenü

### Transponder

Drücken Sie die OK Taste um in die Liste mit den voreingestellten Transpondern zu gelangen. Mit den ▲▼ Tasten können Sie einen Transponder auswählen, mit den ◀▶ Tasten können Sie am unteren Bildschirmrand ein Symbol zur Bearbeitung auswählen um den jeweiligen Transponder zu bearbeiten. Die Bearbeitung erfolgt auf die gleiche Weise wie die Bearbeitung der Satelliten.

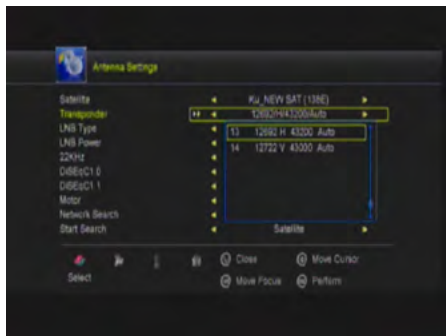

### LNB Typ

Hier können Sie den LNB Typ entsprechend Ihrer Satellitenanlage einstellen. Die Standard Einstellung (Universal) ist in den meisten Fällen zutreffend.

#### Unicable System:

Unter dem Menüpunkt LNB Typ, können Sie die Einstellungen für Einkabelsysteme (Unicable) vornehmen. Der Receiver ist für unterschiedliche Unicable Systeme programmierbar. Je nach System können bis zu 8 Receiver angeschlossen werden.

Megasat, Kathrein, Technisat und baugleiche Geräte verwenden folgende Frequenzen:

IF Channel: 1=1284; 2=1400; 3=1516; 4=1632; 5=1748; 6=1864; 7=1980; 8=2096

Inverto und baugleiche Systeme verwenden folgende Frequenzen:

IF Channel: 1=1076; 2=1178; 3=1280; 4=1382; 5=1484; 6=1586; 7=1688; 8=1790

Unter IF Channel können Sie bis zu 8 verschiedene Frequenzen auswählen, dabei wird jedem IF Channel automatisch eine Frequenz zugeordnet. Beachten Sie dass jede Frequenz nur einmal in Ihrer Anlage vorhanden sein darf. Die Frequenzen sind von Ihrem Einkabelsystem abhängig und dürfen nicht beliebig geändert werden. Bei Systemen die nicht mit den vorprogrammierten Frequenzen übereinstimmen, können Sie diese unter dem Punkt Hauptfrequenz anpassen.

#### **Hinweis:**

Grundsätzlich verwendet man die niedrigste Frequenz für den längsten Kabelweg zum Receiver.

### LNB Stromversorgung

Hier können Sie die LNB Stromversorgung entsprechend Ihrer Satellitenanlage einstellen. Die Standard Einstellung (13V/18V) ist in den meisten Fällen zutreffend.

## 5. Hauptmenü

---

### **22KHz**

Die 22KHz Schaltung schaltet bei Universal LNBS zwischen dem LOW und HIGH Band um. Die Standard Einstellung (Autom.) ist in den meisten Fällen zutreffend.

### **DiSEqC 1.0 / DiSEqC 1.1**

Wird die Antenne mit einem DiSEqC Schalter betrieben, wird hier der DiSEqC Eingang der ausgewählten Satelliten konfiguriert.

### **Motor**

Mit den ◀ ▶ Tasten können sie die Steuerung Ihres Motors auswählen. Wenn Sie diese Option aktivieren und anschließend OK drücken, können Sie weitere Einstellungen vornehmen um die Position des Spiegels anzupassen:



### Bewegen Auto (W/O)

Drücken Sie die ◀ ▶ Tasten und der Spiegel wird sich nach Osten/Westen drehen, bis Sie eine der Taste erneut drücken.

### Bewegen West-Ost

Drücken Sie die ◀ ▶ Tasten und der Spiegel wird sich nach Osten/Westen drehen, bis er das beste Signal findet.

### Feinabstimmung

Drücken Sie die ◀ ▶ Tasten und der Spiegel wird sich nach Osten/Westen drehen, Stück für Stück.

### Position abspeichern

Speichern Sie die aktuelle Position, die Sie für den gewählten Satelliten gesucht haben.

### Gehe zu Position

Drücken Sie die OK Taste um zur gewählten Position des Satelliten zu gelangen.

### Gehe zu Referenz

Drücken Sie OK um in den 0° Ausgangspunkt zu gelangen.

### Westanschlag

Aktivieren Westen Grenze.

### Ostanschlag

Aktivieren Osten Grenze.

### Anschlag löschen

Deaktiviert die West und Ost Grenze

# 5. Hauptmenü

---

## Suchmodus

In diesem Menüpunkt können Sie verschiedene Suchoptionen wählen:

- Alle Programme
- Freie Programme
- HD Programme
- SD Programme
- TV Programme
- Radio Programme
- FTA TV Programme
- FTA Radio Programme

## Suchlauf starten

Nachdem Sie alle relevanten Positionen im Antennenmenü eingestellt haben, können Sie nun nach Programmen suchen. Sie können verschiedene Suchfunktionen nutzen:

### Transponder:

Sucht nur auf dem ausgewählten Transponder.

### Satellit:

Sucht alle gespeicherten Transponder des gewählten Satelliten.

### Multi-Sat:

Sucht alle ausgewählten Satelliten.

### Blind Scan:

Sucht den Satelliten nach allen Transpondern ab, auch die, die nicht in der Liste gespeichert sind. Dieser Vorgang nimmt einige Zeit in Anspruch.

### Multi-Transponder:

Sucht auf allen Satelliten auf dem ausgewählten Transponder.



## 2. Satelliten Sender löschen

In diesem Menü können Sie nicht gewünschte Senderlisten entsprechend der Auswahl löschen.

# 5. Hauptmenü

---

## 3. USALS Setup

In diesem Menü können Sie USALS Einstellungen vornehmen, wenn Sie Ihre Antenne mit einem Motor betreiben. Folgende Optionen stehen zur Verfügung:

- Längengrad Winkel
- Längengrad Richtung
- Breitengrad Winkel
- Breitengrad Richtung
- Drehgeschwindigkeit



## 4. Werkseinstellung

Hier können Sie alle Einstellungen und Kanäle löschen und in den Werkzustand zurück setzen. Wenn die Option gewählt und mit OK bestätigt wird, werden Sie aufgefordert dies zu bestätigen. Wenn Sie „JA“ wählen, werden alle Daten und Einstellungen auf die vom Werk voreingestellten Werte zurück gesetzt. Alle Einstellungen die Sie vorgenommen haben, werden unwiederruflich verloren gehen.

# 5. Hauptmenü

## 5.2 Programme verwalten

Hier können Sie Programme verschieben, löschen, sperren, umbenennen, tauschen und Favoritenlisten anlegen.

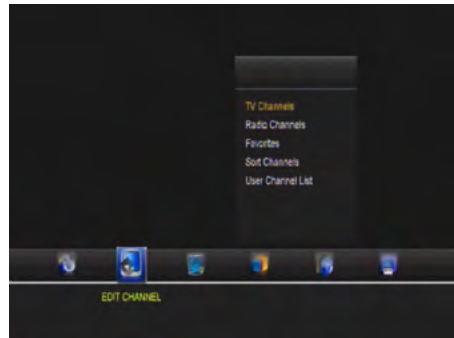

### 1. TV Programme

Wählen Sie den Menüpunkt TV Programme aus und bestätigen Sie mit OK. Am unteren Bildschirmrand stehen Ihnen 4 verschiedene Symbole zur Verfügung. Wählen Sie die gewünschte Option mit den ◀▶ Tasten aus.

#### Bewegen

Drücken Sie auf OK, um ein Programm auszuwählen das Sie verschieben möchten. Um das Programm auf die von Ihnen gewünschte Stelle zu verschieben, drücken Sie einfach die ▲▼ Taste, bis Sie die gewünschte Position erreicht haben oder geben Sie die numerische Zahl des gewünschten Platzes ein und bestätigen Sie dies mit der OK Taste. Um mehrere Programme gleichzeitig zu verschieben, wählen Sie das Programm aus und drücken die blaue Taste auf der Fernbedienung. Diesen Vorgang wiederholen Sie so lange, bis alle gewünschten Sender markiert sind. Nun wählen Sie den gewünschten Programmplatz und bestätigen dies mit der OK Taste.

#### Löschen

Bewegen Sie den Cursor zum gewünschten Programm, welches gelöscht werden soll und drücken Sie die OK Taste. Das gewählte Programm wird mit einem Kreuz markiert. Wiederholen Sie den Vorgang, bis alle zu löschenden Programme markiert sind und drücken anschließend die Exit Taste. Bestätigen Sie das Löschen der Programme durch die Auswahl „Ja“. Wenn Sie „Nein“ wählen wird die Auswahl aufgehoben und keine Änderung vorgenommen.

#### Sperren

Hier können Sie einen Kanal sperren. Nach drücken der OK Taste werden Sie aufgefordert ein Passwort zu vergeben.



## 5. Hauptmenü

---

### Umbenennen

Wählen Sie das gewünschte Programm aus, das Sie umbenennen wollen. Drücken Sie OK um das Bearbeitungsfenster zu öffnen. Mit den Cursor- und Farbtasten wählen Sie die gewünschten Zeichen aus. Drücken Sie auf OK, um Ihre Wahl zu bestätigen.

### Tauschen

Sie können ein Programm, das Sie aus der Senderliste auswählen, mit einem anderen Programm tauschen. Drücken Sie die OK Taste, danach werden Sie aufgefordert mit welchem Programm Sie das aktuelle vertauschen möchten. Geben Sie mit den Nummern-tasten den gewünschten Programmplatz ein und bestätigen Sie mit OK.

## 2. Radio Programme

Das Bearbeiten der Radio Programme erfolgt entsprechend der Anleitung TV Programme.

## 3. Favoriten

Hier können Sie Programme in unterschiedliche Gruppen, wie Nachrichten, Filme, Musik, oder Sport sortieren. Wählen Sie am unteren Bildschirmrand die gewünschte Favoritengruppe mit den ◀ ▶ Tasten aus. Wählen Sie anschließend das gewünschte Programm mit den ▲ ▼ Tasten und drücken OK. Ein Symbol erscheint neben dem gewählten Programm. Wiederholen Sie den Vorgang bis alle gewünschten Sender der entsprechenden Favoritengruppe zugeordnet sind.

### **Hinweis:**

Um eine Favoritengruppe umzubenennen, drücken Sie die ROTE Taste auf der Fernbedienung.

## 4. Favoriten Radio

Das erstellen der Radio Favoritenliste erfolgt entsprechend der Anleitung Favoritenliste.

## 5. Hauptmenü

---

### 5. Sender sortieren

In diesem Menüpunkt können Sie verschiedene Sortierfunktionen wählen:

- Alphabetisch
- Transponder
- FTA/verschlüsselt
- Standard
- Favoriten
- Anbieter
- Service ID

### 6. Benutzer Senderliste

Mit dieser Option können Sie Ihre selbst erstellte Senderliste auf den internen Speicher des Gerätes speichern und laden.

#### Senderliste speichern:

Wählen Sie diese Option mit OK. Bestätigen Sie die mit „JA“, um die aktuelle Senderliste auf dem Receiver zu speichern. Wählen Sie „Nein“ um den Vorgang abzubrechen.

#### Senderliste laden:

Falls Sie eine Werkseinstellung vornehmen, oder die Senderliste aus Versehen gelöscht haben, können Sie hier die vorher gespeicherte Senderliste wieder aus dem Speicher laden.

# 5. Hauptmenü

## 5.3 Einstellungen

Hier können Sie grundlegende Einstellungen des Receivers ändern.



### 1. Systemeinstellung

Nutzen Sie die ▲▼ Tasten um im Menü zu navigieren. Mit den ◀▶ Tasten verändern Sie entsprechend jeden einzelnen Punkt nach Ihren Bedürfnissen. Es kann folgendes eingestellt werden:

- Menüsprache
- Audio 1
- Audio 2
- Untertitel Sprache
- EPG Sprache
- Videotext Sprache
- Digital-Audio
- Automatischer Programmwechsel
- Automatisches Verlassen der Programmliste
- Letztgesehene Programm starten
- Low Power Standby
- Displaybeleuchtung
- Front Panel Scroll Mode



# 5. Hauptmenü

## 2. OSD Einstellung

Nutzen Sie die ▲▼ Tasten um im Menü zu navigieren. Mit den ◀▶ Tasten verändern Sie entsprechend jeden einzelnen Punkt nach Ihren Bedürfnissen. Es kann folgendes eingestellt werden:

- Menu Transparenz
- Videotext Transparenz
- Bildschirmauflösung
- TV Typ
- TV Format
- OSD Anzeigezeit



## Kindersicherung

Hier können Sie bei verschiedenen Menüpunkten und Programmen ein Passwort vergeben, um Kinder daran zu hindern, die Einstellungen zu ändern, oder nicht gewünschte Programme zu sehen.

Der erste Menüpunkt „Passwort Sperre“ aktiviert oder deaktiviert die komplette Kindersicherung. Bei Aktivierung der Sperre, können Sie einzelne Menüs oder Programme mit „ja“ oder „nein“ aktivieren oder deaktivieren.



## Kalender

Hier können Sie einen Kalender aufrufen und Notizen hinzufügen.

## CA Menü

Hier können Sie Informationen der Smartcard abrufen. Diese Funktion steht nur zur Verfügung, wenn Sie eine Smartcard mit Conax Verschlüsselung eingesteckt haben.

# 5. Hauptmenü

---

## CI Menü

Hier können Sie Informationen des CI Moduls abrufen. Diese Funktion steht nur zur Verfügung, wenn Sie ein CI Modul eingesteckt haben.

## Bildeinstellung

Nutzen Sie die ▲▼ Tasten um im Menü zu navigieren. Mit den ◀▶ Tasten verändern Sie entsprechend jeden einzelnen Punkt nach Ihren Bedürfnissen. Es kann folgendes eingestellt werden:

- Helligkeit
- Kontrast
- Sättigung
- Standard (setzt die Einstellungen auf die Standardwerte zurück.)

# 5. Hauptmenü

## 5.4 Zeiteinstellungen

In diesem Menü können Sie Einstellungen von Zeit und Datum vornehmen, einen Event- oder Ausschalttimer setzen und die automatische Abschaltung des Receivers bestimmen.

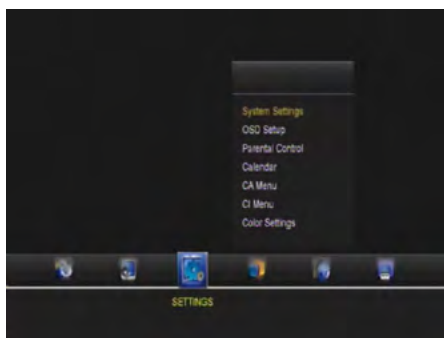

### 1. Zeiteinstellungen

Die Standardeinstellung für die Zeit ist auf automatisch, aber Sie können sie auch manuell eingeben. Wählen Sie die Zeitzone Ihres Landes und Sie erhalten die aktuelle Zeit, die auf TDT (Time and Data Table) im Datenstrom des aktuellen Programms basiert.

### 2. Event-Timer

Hier können Sie den Timer einstellen, um zu einer bestimmten Zeit das von Ihnen gewählte Programm aufzurufen oder aufzunehmen. Der Receiver schaltet zur gewählten Zeit automatisch auf diesen Kanal.

Nutzen Sie die Farbtasten um beliebige Einstellungen vorzunehmen:

ROT: Timer hinzufügen

GRÜN: Timer bearbeiten

GELB: Timer löschen

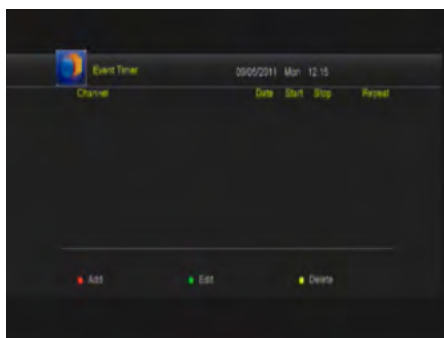

#### Hinweis:

Eine ausführliche Erklärung einer Aufnahme entnehmen Sie bitte dem Kapitel „Aufnahme und Wiedergabe von TV Programmen“ ab Seite 28.

## 5. Hauptmenü

---

### 3. Ausschalttimer

Stellen Sie hier die gewünschte Zeit ein, nachdem sich der Receiver ausschalten soll. Sie können wählen zwischen 15, 30, 45, 60, 90 oder 120 Minuten.

### 4. Automatische Standby Schaltung

Hier können Sie wählen, ob sich der Receiver nach einer gewissen Zeit ausschalten soll. Dies tritt in Kraft, wenn nach einer bestimmten Zeit keine Bedienung am Receiver erfolgte. Sie können wählen zwischen AN (aktiv) oder AUS (nicht aktiv).

### 5. Automatische Abschaltung

Hier stellen Sie die Zeit ein, nachdem sich der Receiver ausschalten soll, wenn keine Bedienung am Receiver erfolgte. Sie können wählen zwischen 1, 2 oder 3 Stunden.

#### **Hinweis:**

Bei der werkseitigen Einstellung des Receivers, ist die automatische Abschaltung aktiviert und der Receiver schaltet sich nach 3 Stunden automatisch ab, wenn keine Bedienung erfolgte.

# 5. Hauptmenü

## 5.5 Erweitert

In diesem Menü werden zusätzliche Funktionen des Receivers angeboten.

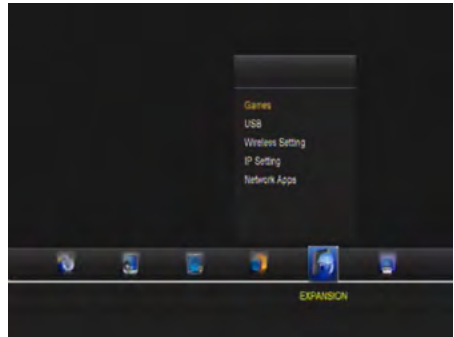

### 1. Spiele

Hier finden Sie einige Spiele Klassiker zu Ihrem Vergnügen.

### 2. USB

USB Menü ist nur aktiv, wenn ein geeignetes USB Gerät angeschlossen oder eine interne Festplatte eingebaut ist.

Bei zwei angeschlossenen USB Geräten, (z.B. intern und extern) wählen Sie das benötigte Medium aus und bestätigen dies mit OK.

Sie können Sie die angezeigten Daten eingrenzen, indem Sie mit den ◀ ▶ Tasten am oberen Bildschirmrand eines der Symbole auswählen:

- Alle
- PVR
- Filme
- Musik
- Bilder
- Software



#### Hinweis:

Es werden folgende Formatierungen eines USB Mediums unterstützt:  
FAT & FAT32, NTFS



## 5. Hauptmenü

---

Weitere Optionen erhalten Sie über die Farbtasten der Fernbedienung. Am unteren Bildschirmrand stehen Ihnen vier Auswahlmöglichkeiten zur Verfügung. Folgen Sie anschließend den Informationen im jeweiligen Informationsfenster.

### Werkzeug (ROT)

Drücken Sie die ROTE Taste um in die Werkzeugliste zu gelangen. Hier können Sie umbenennen, löschen, verschieben, kopieren, einen neuen Ordner erstellen, sortieren und Ihr USB Gerät formatieren.

### Abspiel Modus (GRÜN)

Drücken Sie die GRÜNE Taste, um Einstellungen wie Wiederholung und Diashow-Intervall Ihrer Fotos einzustellen.

### Hochladen (GELB)

Drücken Sie die GELBE Taste, um in den Upload-Modus zu gelangen. Anschließend können Sie Daten auf Ihrem USB oder auf Ihren FTP Server hochladen.

### PVR Einstellung (BLAU)

Drücken Sie die BLAUE Taste um diverse Einstellungen für Ihre Aufnahmen vorzunehmen. Folgende Punkte stehen zur Verfügung:

- Aufnahme Partition (wählen Sie den Speicherort der Aufnahmen aus)
- Aufnahme Modus (wählen Sie zwischen Programm und Transponder)
- Aufnahme Typ (TS = Aufnahme des Videos und allen Tonspuren, sowie EPG, Videotext und Untertitel)  
(PS = Aufnahme des Videos und aktuelle Tonspur)
- Aufnahme Zeit (stellen Sie die max. Aufnahmezeit ein)
- Auto Timeshift (eine Aufnahme läuft permanent im Hintergrund. Durch drücken der Pause Taste auf der Fernbedienung, kann ein laufendes Programm gestoppt und zu einem späteren Zeitpunkt wieder fortgesetzt werden)
- Puffergröße (stellen Sie die max Größe der Timeshiftfunktion ein)
- Timeshift abspeichern (sollen Timeshiftaufnahmen gespeichert werden, oder nicht)
- Wiedergabe Start (ab wann soll eine Wiedergabe starten, von Beginn an oder von der letzten Position an der Sie gestoppt haben)

# 5. Hauptmenü

---

## 3. Wireless

Der Receiver unterstützt eine Wi-Fi-Verbindung über einen separat erhältlichen WiFi USB Stick. In diesem Menü können Sie sich mit Ihrem WLAN-Heimnetzwerk verbinden.

### Hinweis:

Die Wireless Einstellung ist nur aktiv, wenn ein geeigneter Wi-Fi USB Stick angeschlossen wurde.

## 4. IP Einstellung

Stecken Sie ein Ethernetkabel in den LAN Anschluss auf der Rückseite des Receivers. Wenn Sie den Receiver zum ersten Mal mit dem Internet verbinden, drücken Sie bitte die ROTE Taste (IP autom.) und drücken anschließend die GRÜNE Taste (Test Link). Wenn folgendes angezeigt wird: „Die Verbindung zum Internet ist OK“ bedeutet es, dass die Verbindung erfolgreich ist. Wollen Sie die IP Adresse manuell vergeben, schalten Sie den Punkt DHCP aus und geben Ihre Netzwerkdaten entsprechend ein.

Die werkseitige Einstellung des DHCP ist AUS, das heißt der Receiver bezieht automatisch eine IP Adresse Ihres Heimnetzwerkes.

### Hinweis:

Die IP Einstellung ist nur aktiv, wenn ein Ethernetkabel von Ihrem Internet-Router an den LAN Anschluss des Receivers angeschlossen wurde.

## 5. Netzwerk APPs

In diesem Menü stehen Ihnen einige Internetanwendungen zur Verfügung:

- FTP Download
- Wetter
- RSS
- Währungsrechner
- Aktienkurse
- YouTube
- Prayer Times
- Grooveshark
- Google Maps
- IP TV

### Hinweis:

Die Netzwerk Apps stehen nur zur Verfügung, wenn eine Internetverbindung besteht.

# 5. Hauptmenü

---

## 5.6 Receiver Information

Hier werden Informationen über den Soft- und Hardwarestand des Receivers angezeigt:

- Modell
- Hardware Version
- Software Version
- Software Datum
- Seriennummer
- Verwendete Senderliste
- Verwendeter Transponder
- Verwendeter Satellit

## 6. Aufnahme und Wiedergabe von TV Programmen

In diesem Punkt wird erklärt, wie Sie ein TV Programm aufnehmen, abspielen, umbenennen und wieder löschen können. Vergewissern Sie sich, dass ein passendes USB Gerät wie USB Stick, externe oder interne Festplatte richtig angeschlossen ist.

### 6.1 Aufnahme

Um eine Direkt-Aufnahme zu starten, drücken Sie die REC-Taste auf der Fernbedienung. Die aktuelle Sendung wird sofort ab diesem Zeitpunkt aufgenommen, so lange bis sie auf der Fernbedienung STOP drücken, oder das Speichermedium voll ist.

Um eine Sendung zu programmieren gibt es zwei verschiedene Möglichkeiten:

#### Möglichkeit 1 (automatische Aufnahme über das EPG):

1. Drücken Sie während dem TV Betrieb die EPG Taste und suchen Sie sich die entsprechende Sendung im EPG Menü aus.
2. Drücken Sie anschließend die ROTE Taste um das Timermenü aufzurufen. Hier können Sie die Aufnahme noch beliebig anpassen:

Timer Menü	
Programm	Zeigt das aktuelle Programm auf, das aufgenommen werden soll
Datum	Zeigt das Datum der Aufnahme an
Start	Zeigt den Startpunkt der Aufnahme an
Stopp	Zeigt den Punkt an, an dem die Aufnahme gestoppt werden soll
Wiederholen	1x (Timer einmalig ausführen) täglich (Timer jeden Tag ausführen) wöchentlich (Timer jede Woche ausführen) Mo-Fr (Timer werktags von Montag bis Freitag ausführen) Sa-So (Timer am Wochenende von Samstag bis Sonntag ausführen)
Standby nach Ende	JA = Der Receiver schaltet sich nach der Aufnahme in den Standby NEIN = Der Receiver bleibt nach der Aufnahme eingeschaltet
Aufnahme	JA = Der Receiver nimmt mit den eingestellten Werten das Programm auf NEIN = Der Receiver schaltet mit den eingestellten Werten auf das Programm
Bestätigen	Hiermit bestätigen Sie Ihre Einstellungen und aktivieren den Timer

#### Hinweis:

Die Einstellungen wie Datum oder Uhrzeit können beliebig über die Nummertasten der Fernbedienung geändert werden.

## 6. Aufnahme und Wiedergabe von TV Programmen

### Möglichkeit 2 (manuelle Aufnahme über das Timer Menü):

1. Gehen Sie in das folgende Timer Menü: Menü -> Zeiteinstellungen -> **Event-Timer**, oder drücken Sie auf der Fernbedienung die Taste TIME.
2. Um einen neuen Timer hinzuzufügen, drücken Sie die ROTE Taste.  
Hier können Sie die Aufnahme noch beliebig anpassen:

Timer Menü	
Programm	Wählen Sie hier das Programm, das aufgenommen werden soll
Datum	Stellen Sie hier das Datum der Aufnahme ein
Start	Stellen Sie hier die Startzeit der Aufnahme ein
Stopp	Stellen Sie hier die Stoppzeit der Aufnahme ein
Wiederholen	1x (Timer einmalig ausführen) täglich (Timer jeden Tag ausführen) wöchentlich (Timer jede Woche ausführen) Mo-Fr (Timer werkstags von Montag bis Freitag ausführen) Sa-So (Timer am Wochenende von Samstag bis Sonntag ausführen)
Standby nach Ende	JA = Der Receiver schaltet sich nach der Aufnahme in den Standby NEIN = Der Receiver bleibt nach der Aufnahme eingeschaltet
Aufnahme	JA = Der Receiver nimmt zu den eingestellten Werten das Programm auf NEIN = Der Receiver schaltet zu den eingestellten Werten auf das Programm
Bestätigen	Hiermit bestätigen Sie Ihre Einstellungen und aktivieren den Timer

Nachdem Sie einen Timer gesetzt haben, erscheint dieser in der Timerliste. Sie können nun weitere Timer programmieren.

#### Hinweis:

In der Timerliste können Sie mit der GRÜNEN Taste einen Timer bearbeiten, oder löschen Sie einen Timer mit der GELBEN Taste.

# 6. Aufnahme und Wiedergabe von TV Programmen

## 6.2 Wiedergabe (Mediaplayer Menü)

Um Aufnahmen wiederzugeben, drücken Sie während dem TV Betrieb die USB Taste auf der Fernbedienung. Anschließend öffnet sich das USB Menü.

Sie gelangen zu diesem Menü auch über das Hauptmenü unter Erweitert -> USB.

Am oberen Bildschirmrand gibt es 6 Kategorien zur Auswahl:

- Alle (zeigt alle Dateien an)
- PVR (zeigt nur Aufnahmen an)
- Filme (zeigt nur Videodateien an, z.B. mpg)
- Musik (zeigt nur Musikdateien an, z.B. mp3)
- Bilder (zeigt nur Bilddateien an, z.B. jpg)
- Software (zeigt nur Software Dateien an, z.B. bei einem Software Update)

Wählen Sie mit den ◀ ▶ Tasten die entsprechende Kategorie aus (in diesem Fall PVR). In der Liste wird zunächst der Aufnahme-Ordner angezeigt. Drücken Sie OK, um in den Ordner zu gelangen. Hier werden nun alle bisherigen Aufnahmen mit Programminformation und Datum angezeigt. Wählen Sie eine Aufnahme mit den ▲ ▼ Tasten aus. Sobald Sie die Auswahl mit OK bestätigen, beginnt die Wiedergabe der Aufnahme.

### Erklärungen der Farbtasten:

Drücken Sie die **ROTE Taste** (Werkzeug) um folgendes einzustellen:

- Umbenennen (vergeben Sie der Datei einen anderen Namen)
- Löschen (löschen Sie einen Datei vom Speichermedium)
- Verschieben nach (verschieben Sie eine Datei in einen anderen Ordner)
- Kopieren nach (kopieren Sie eine Datei in einen anderen Ordner)
- Neuen Ordner erstellen (erstellen Sie einen neuen Ordner auf dem Speichermedium)
- Datei gesperrt (sperrern Sie eine Datei, indem Sie ein Passwort vergeben)
- Sortieren (sortieren Sie die Dateien nach Standard, Z-A, Datum, Größe)
- Medium formatieren (formatieren Sie das Speichermedium - FAT oder NTFS)

## 6. Aufnahme und Wiedergabe von TV Programmen

---

Drücken Sie die **GRÜNE Taste** (Abspielmodus) um folgendes einzustellen:

- Schleife (Die Bilder wiederholen sich nach der Wiedergabe)
- Bild Interval (Stellen Sie hier die Dauer von 2-10 Sekunden ein)
- Bilder Ansichtsmodus (Stellen Sie hier des Ansichtsmodus ein)

### Hinweis:

Diese Einstellungen beziehen sich auf die Wiedergabe von Bildern.

Drücken Sie die **GELBE Taste** (Hochladen) um folgendes einzustellen:

- Upload Daten zum USB (kopiert die Software auf einen USB Stick)
- Upload Channel zum USB (kopiert nur die Senderliste auf einen USB Stick)
- Upload All To USB (kopiert die Software und Senderliste auf einen USB Stick)
- Upload zum FTP (Kopiert Daten auf den FTP Server)

Drücken Sie die **BLAUE Taste** (PVR Einstellungen) um folgendes einzustellen:

- Aufnahme Partition (wählen Sie den Speicherort der Aufnahmen aus)
- Aufnahme Modus (wählen Sie zwischen Programm und Transponder)
- Aufnahme Typ (TS = Aufnahme des Videos und allen Tonspuren, sowie EPG, Videotext und Untertitel)  
(PS = Aufnahme des Videos und aktuelle Tonspur)
- Aufnahme Zeit (stellen Sie die max. Aufnahmezeit ein)
- Auto Timeshift (eine Aufnahme läuft permanent im Hintergrund. Durch drücken der Pause Taste auf der Fernbedienung, kann ein laufendes Programm gestoppt und zu einem späteren Zeitpunkt wieder fortgesetzt werden)
- Puffergröße (stellen Sie die max Größe der Timeshiftfunktion ein)
- Timeshift abspeichern (sollen Timeshiftaufnahmen gespeichert werden, oder nicht)
- Wiedergabe Start (ab wann soll eine Wiedergabe starten, von Beginn an oder von der letzten Position an der Sie gestoppt haben)

## 7. Zusätzliche Informationen

### 7.1 Fehlerbehebung

Bei Problemen mit dem Receiver, überprüfen Sie folgende Situationen, um die Fehlerquelle zu ermitteln.

Problem	Mögliche Ursachen	Was müssen Sie tun?
LED Leuchte auf der Vorderseite nicht.	Netz Kabel ist nicht angeschlossen oder der Netzschalter ist aus.	Überprüfen Sie, ob das Netzkabel richtig angeschlossen ist und er Netzschalter auf EIN steht.
Kein Bild oder Ton	Der Spiegel ist nicht richtig auf den Satelliten ausgerichtet und erhält daher ein schwaches oder kein Signal. Das LNB oder das Koaxialkabel ist defekt. Sie sind nicht auf dem richtigen Fernsehkanal. (AV oder HDMI)	Überprüfen Sie die Einstellung des Spiegels um ein besseres Signal zu bekommen. Gehen Sie in das jeweilige Untermenü um die Signalstärke zu überprüfen. Überprüfen Sie die Verbindung von LNB zu Receiver oder ersetzen Sie ggf. die Komponenten.
Schlechtes, ruckelntes Bild.	Der Spiegel zeigt nicht genau auf den Satelliten, das Signal ist zu stark, der Spiegel ist zu klein oder das Rauschmaß des LNBs ist zu hoch.	Stellen Sie die den Spiegel richtig ein. Setzen Sie ggf. einen Dämpfungsregler ein. Verwenden Sie einen größeren Spiegel. Wechseln Sie das LNB.
Kein Auto-Start Bildschirm beim Starten des Receivers.	Der Receiver ist über HDMI angeschlossen, aber der TV befindet sich nicht im richtigen HDMI Modus.	Wechseln Sie den TV in den richtigen HDMI Modus (z.B. HDMI 1).
Die Fernbedienung funktioniert nicht.	Die Batterien sind leer oder die Fernbedienung zeigt nicht genau auf den Receiver.	Wechseln Sie die Batterien. Vergewissern Sie sich, dass sich nichts zwischen Receiver und Fernbedienung befindet. Hindernisse können den Empfang mindern.
Sie haben Ihr Passwort vergessen?		Kontaktieren Sie den Hersteller oder Ihren Händler. Hier wird Ihnen weiter geholfen.
Schlechte Bildqualität oder wenig Sender bei der Suche.	Geringe LNB Stromversorgung oder Verlust im Koaxialkabel.	Wechseln Sie die LNB Stromversorgung zu 14V/19V im Antennen-Einstellungs-Menü. Erneuern Sie ggf. das Koaxialkabel gegen ein höherwertigers mit mehr Abschirmung (dB).



# 7. Zusätzliche Informationen

## 7.2 Technische Daten

<b>Tuner &amp; Demodulator</b>	
Frequenzbereich	950 MHz bis 2150 MHz
Eingangsstecker	F-Type, IEC 169-24, weiblich
Signal Level	-25 bis -65 dBm
HF-Impedanz	75 $\Omega$ , unsymmetrisch
ZF-Bandbreite	55 MHz / 8 Hz (per 5 Msps)
LNB Power & Polarisation	Vertikal : +13V, 14V +/-5% Horizontal : +18V, 19V +/-5%: max. 500 mA Überlastschutz
LNB Ton Schalter	22 KHz +/- 2 KHz, 0,6V +/- 0,2V
DiSEqC-Steuerung	Version 1.0/1.2 kompatibel, Tone Burst A/B
Demodulation	QPSK / 8PSK
Symbol Rate	1~45 Ms/s / SCPC, MCPC
FEC Decode	1/2, 2/3, 3/4, 5/6 und 7/8 with constraint Length K=7
<b>MPEG</b>	
Transport Stream	MPEG-4/H.264, MPEG-2 ISO/IEC 13818
Profile Level	MPEG-4/AVC, MPEG-2 MP@ML, MP@HL
Input Rate	max. 15 Mbit/s
Bildverhältnis	4:3, 16:9
Video Auflösung	720 x 576, 720 x 480, 1280 x 720, 1920 x 1080
Audio Decoding	MPEG / MusiCam Layer I & II
Audio Mode	Single channel / Dual channel / Joint stereo / Stereo
Sampling	32, 44.1 und 48 KHz
<b>A/V und Data In/Out Connector</b>	
TV SCART	RGB, CVBS, L, R out
LNB IF Eingang	F type, IEC 169-24 weiblich
LNB IF Ausgang	F type, IEC 169-24 weiblich
<b>Netzteil</b>	
Eingang	100 - 240 V AC, 50/60 Hz,
Verbrauch im Betrieb	max. 12 Watt
Verbrauch im Standby	< 0,5 Watt
Schutzart	Separate interne Sicherung. Eingang hat einen Blitzschutz.
<b>Physische Spezifikationen</b>	
Gewicht (netto)	ca. 1.5 kg
Betriebstemperatur	0°C - bis +40°C
Lagertemperatur	-40°C - bis +65°C

# 7. Zusätzliche Informationen

---

## 7.3 Informationen

### **Hinweis:**

Gewicht und Abmessungen sind nicht die absolut exakten Werte. Technische Details können jederzeit geändert werden (nach Hersteller) ohne vorherige Ankündigung.

### **Konformitätserklärung**

Hiermit wird die Übereinstimmung mit folgenden Richtlinien/Normen bestätigt:

Richtlinie zur elektromagnetischen Verträglichkeit 2004/108/EG

EN 55013: 2001 + A1: 2003 + A2: 2006

EN 55020: 2007

EN 61000-3-2:2006 + A1:2009 + A2:2009

EN 61000-3-3:2008

Niederspannungsrichtlinie 2006/95/EG

EN 60065: 2002 + A1: 2006 + A11: 2008



WEEE Reg.-Nr. DE 70592344



Stand: v2.0 April 2014 // Technische Änderungen, Druckfehler und Irrtümer vorbehalten.  
Megasat Werke GmbH | Industriestraße 4a | D-97618 Niederlauer | [www.megasat.tv](http://www.megasat.tv) | [info@megasat.tv](mailto:info@megasat.tv)

# MEGASAT



HD 910 Premium

---

**user manual**

# Contents

---

Safety instructions .....	03
<b>1. Referenz</b>	
1.1 Genereal Features .....	04
1.2 Delivery .....	04
<b>2. Names and key assignment</b>	
2.1 Front view .....	05
2.2 Rear view .....	05
2.3 Remote Control .....	06
<b>3. Common Interface / Cardreader</b>	
3.1 CI Slot .....	07
3.2 Cardreader .....	07
<b>4. Connecting the set-top box and a hard disk</b>	
4.1 Connecting the set-top box .....	08
4.2 Connecting a hard disk .....	09
<b>5. Main Menu</b>	
5.1 Installation .....	10
5.2 Channel edit .....	16
5.3 Settings .....	19
5.4 Time settings .....	22
5.5 Advanced .....	24
5.6 Receiver Informations .....	27
<b>6. Recording and playback of TV programs</b>	
6.1 Recording .....	28
6.2 Playback (Mediaplayer Menü) .....	30
<b>7. Additional Information</b>	
7.1 Troubleshooting .....	32
7.2 Specifications .....	33
7.3 Informations .....	34

# Safety instructions

---

Please read the manual thoroughly before operating the equipment. In case of incorrect or improper handling, the warranty becomes void.

**Power supply:** Before start please check the correct operation voltage of the power point. The operating voltage of this device is AC 100 ~ 240V, 50/60 Hz.

**Overload:** Do not overload a wall outlet, extension cord or adapter, neither use damaged power cord or touch it with wet hand as this may result in electric shock.

**Liquid:** The device shall not be exposed to dripping or splashing water, and that no objects filled with liquids, such as base, shall be placed on the apparatus.

**Ventilation:** Keep the slots on top of the receiver uncover to allow sufficient airflow to the unit. Do not put the receiver on soft furnishings or carpets. Do not expose the receiver to direct light or do not place it near a heater or in humid conditions. Do not stack other electronic equipments on top of the receiver.

**Risk of suffocation:** Do not let children play with films or other packaging components, there is a risk of suffocation.

**Cleaning:** Plug out the receiver from the wall outlet before cleaning. Clean the receiver by a soft cloth or mild solution of washing-up liquid (no solvents).

**Connection:** Disconnect the receiver from the mains when you connect it to satellite LNB or disconnect it from LNB. Failure would possibly cause damage to the LNB.

**Location:** Put the receiver indoor in order to avoid lightening, raining or sunlight.

**Uncover:** Do not remove the cover, to reduce the risk of electric shock. Contact qualified and licensed service personnel to repair the receiver, or contact your dealer.

# 1. Referenz

---

## 1.1 General Features

- DVB-S/DVB-S2 Satellite Compliant (MPEG-II / MPEG-IV / H.264)
- DiSEqC 1.0, 1.1, (USALS) compatible
- Alphanumeric display
- Support SCPC & MCPC receivable from C / Ku-band satellite LNB
- Universal, Single, Single S & C band wideband LNBs
- Sensitive Tuner with Loop-
- PAL / NTSC conversion
- Variable aspect ratio (4:3, 16:9) with Pan Vector or Letter Box
- Output resolution: 576p & 576i, 720p, 1080i & 1080p
- To improve HDMI with Upscalefunktion to picture quality
- 8 favorite lists
- Parental Control function
- 5 types of sorting function for channels
- Screen display with full color resolution
- Teletext and subtitle support (OSD)
- 7 days EPG (Electronic Program Guide) for On-Screen Program Information
- multilingual menu
- Multichannel Order
- PVR ready via USB 2.0 and internal SATA connection
- LAN RJ45
- Media Player
- Wi-Fi support (with optional Wi-Fi USB stick)

## 1.2 Delivery

- Megasat HD 910 Premium
- User manual
- Two remote controls
- Batteries



## 2. Names and key assignment

### 2.1 Front view

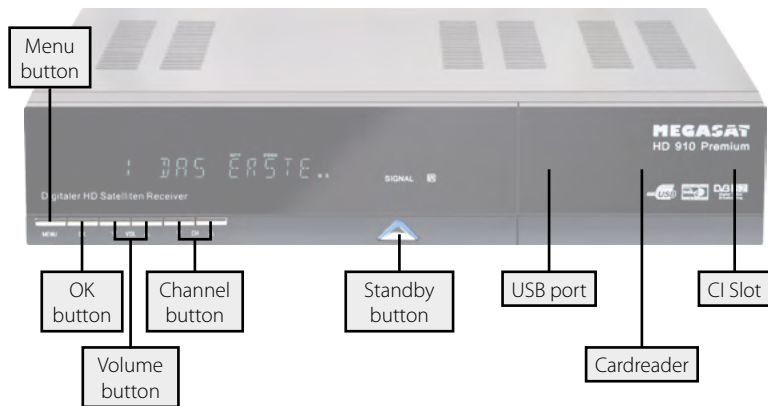

### 2.2 Rear view

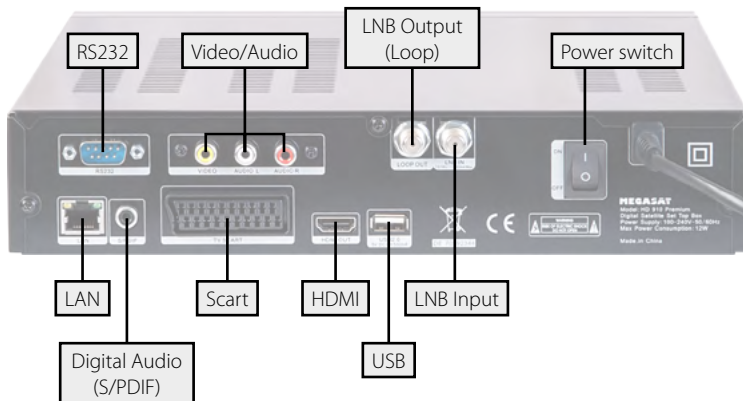

## 2. Names and key assignment

### 2.3 Remote control

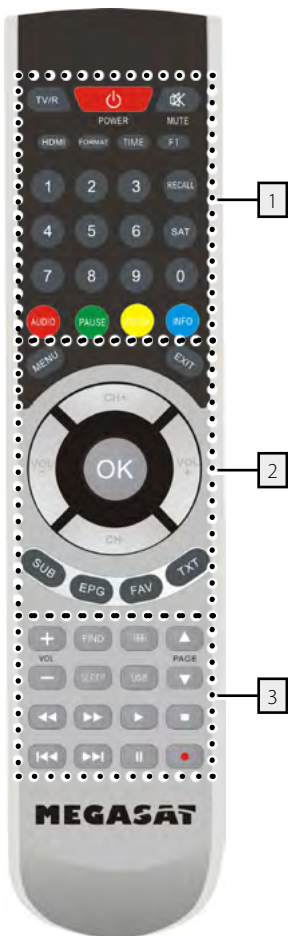

#### Zone 1

**TV/R** Switches between TV and radio reception

**POWER** Turn on/off the unit (Standby)

**MUTE** Muting the sound

**HDMI** Change the TV resolution

**FORMAT** Switching between different display formats

**TIME** Timer settings

**F1** Function key (optional)

**NUMERIC KEYS (0~9)** Program Change / Enter numbers

**RECALL** Switches between the last and current program

**SAT** Displays the stored satellite list

**AUDIO** Selection or change the audio track

**PAUSE** Pauses the current TV picture (still picture)

**ZOOM** Zoom function of the current program

**INFO** Displays information of the current program

#### Zone 2

**MENU** To access the main menu

**EXIT** Exits the current menu step by step

**CH +/-** Switches TV/radio programs (up/down)

**VOL +/-** Adjust the volume

**OK** Confirm the current selection / Open the program list

**SUB** Displaying subtitles (if available)

**EPG** Displays the EPG (Electronic Program Guide)

**FAV** Displays the Favorites list (if favorites available)

**TXT** Displays the teletext of the respective program

#### Zone 3

**VOL +/-** Adjust the volume

**FIND** Quick search of individual programs

**OPT** option button

**PAGE ▲/▼** Scroll page by page

**SLEEP** Activate Off-Timer (15, 30, 45, 60, 90, 120 min.)

**USB** Display menus of the USB if a USB device is connected

◀◀ / ▶▶ Fast forward / reverse

◀◀ / ▶▶ Chapter forward / backward

▶ Start

■ Stop

|| Pause

● Start recording

## 3. Common Interface / Cardreader

You can receive with your set-top box not only free to air programs, but also encrypted channels if you are in possession of a smart card and a CI module of each program provider.

### 3.1 CI Slot

#### 1. Inserting the Smartcard into the CI module:

Insert the smart card into the CI module. Make sure that the gold chip of the smart card is facing up.

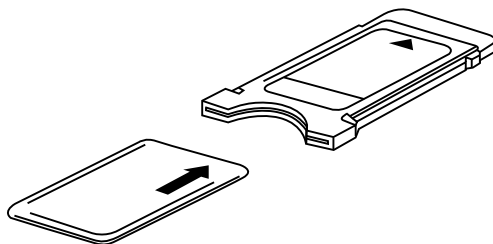

#### 2. Inserting the CI module into the CI slot:

Open the cover on the front right side of the set-top box and insert the CI module into the lower slot. Make sure that the CI module is not tilted. Thus, the CI module is properly seated, you have to push it a little harder at the end. Here, the eject button pushes forward.

#### 3. Removing the CI module from the CI slot:

Press the eject button to the right of the CI module.

### 3.2 Cardreader

#### 1. Inserting the smart card into the card reader:

Open the cover on the front right side of the set-top box and insert the smart card into the upper slot. Make sure that the gold chip of the smart card is facing up and not tilted the card when inserted.

**The integrated card reader supports the following encryption type: CONAX**

#### Note:

For information about each CI modules and smart cards, please contact the relevant Pay TV provider!

# 4. Connecting the set-top box and a hard disk

## 4.1 Connecting the set-top box

1. Connect the coaxial cable to the LNB.  
(You can connect an LNB directly to the LNB IN, or more LNBs through a DiSEqC switch or multiswitch.
2. Connect the HDMI or Scart cable with your TV.
3. Make sure that on your TV is selected corresponding to the input channel (for example, HDMI 1).

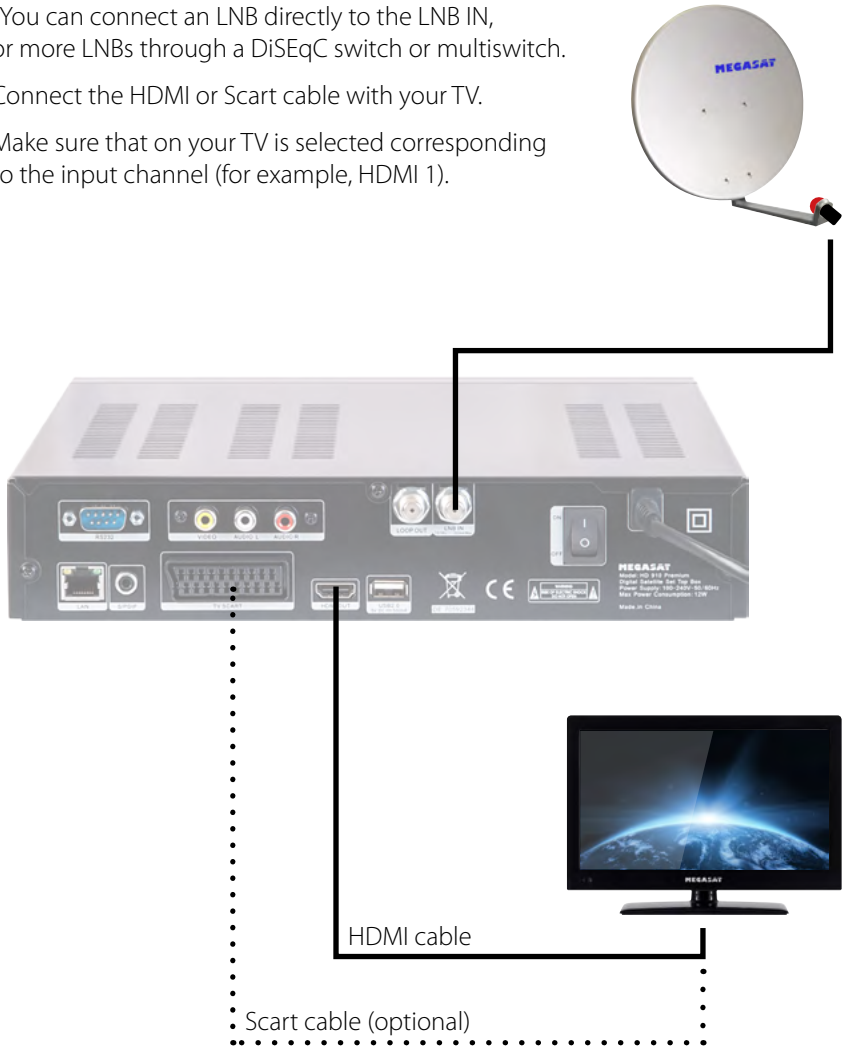

## 4. Connecting the set-top box and a hard disk

### 4.2 Connecting a hard disk (optional)

You can connect an external hard drive or flash drive to the USB ports. Alternatively, you can install a 2.5" hard drive into the receiver. When installing an internal hard drive, the front USB connector must be unplugged from the motherboard and replaced with the connection of the internal hard drive bracket. Simultaneous operation of the built-in hard drive and front USB connection is not possible.

#### Note:

The hard drive must be partitioned and formatted once before installation. Make sure when choosing the hard disk to a low power consumption. Since there are a variety of disks, there may be problems in some models.

1. Remove the screws on the back of the housing and open the set-top box cover. You can see inside a mount for the hard drive.
2. You can easily attach the hard disk. Slide the hard disk carefully into the holder provided, until the hard drive is firmly seated in the terminal strip.
3. Attach the four screws on the hard drive manually using a screwdriver (not with an electrically operated cordless screwdriver). Double-check the correct position of the disk and the connecting cables.
4. Close the cover of the set-top box and turn the screws.
5. Reformat the hard drive now through the set-top box. Press the USB button on the remote control, press the RED button (Tools) and select: format the medium.



**WARNING: During installation, the power supply must be switched off!**

The speed of the hard or flash drive, you can see it in the USB menu.  
USB menu -> PVR settings (BLUE button) -> USB speed (BLUE button).  
SD = SD programs can be recorded without any problems.  
HD = HD programs can be recorded without any problems.  
HD+TMS = HD programs + Timeshift support are guaranteed.

## 5. Main Menu

After connecting the receiver to other required equipment, turn on the set-top box

Press the **MENU** button to enter the menu.

The main menu consists of:

- **Installation**
- **Channel edit**
- **Settings**
- **Time settings**
- **Advanced**
- **Information**

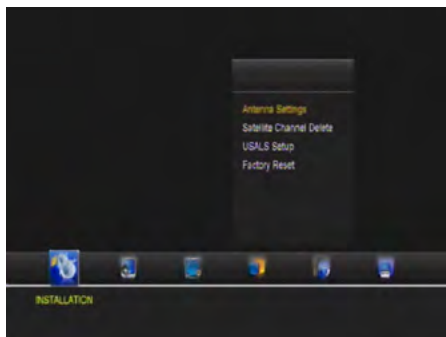

Use the ◀▶ button to select your subject and press OK to confirm your selection and enter that sub menu, press EXIT button you can return to the previous menu.

### Hinweis:

Das Standard Passwort für den Menüzugang ist: 0000

### 5.1 Installation

#### 1. Antenna settings

Press OK to Enter Dish setup, here you can make Satellite Scan, Satellite Edit, TP Search, TP Edit and other related Functions.

#### Satellite

Press the OK button to enter the list of preset satellites. Use the ▲▼ buttons to select a satellite, with the ◀▶ buttons you can at select the symbol of the bottom of the screen for editing and to the respective satellite edit.



# 5. Main Menu

## Add satellite:

Add satellite by using the Red key. Here you can input new Satellite angle, Satellite Direction (east, west), Band (ku,c). OK to confirm the setting and this new satellite will be added to the end of the Satellite list.

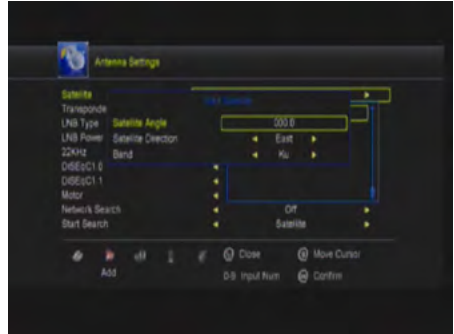

## Move satellite:

Select the satellite and press the OK button. You can now enter to move the position of the satellite in a desired position.

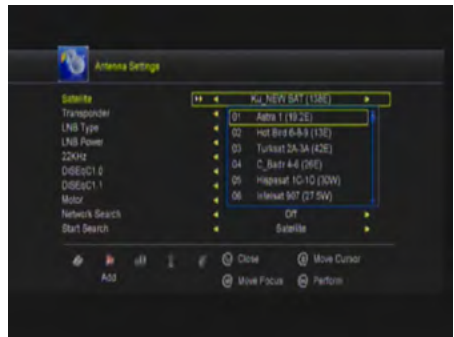

## Delete satellite:

You can delete the user's satellite. Select the satellite that you want to delete from the satellite list. You will be asked to confirm whether delete the satellite or not. If you press ok key, all the channels in the selected satellite and transponder will be deleted, and the selected satellite will disappear.

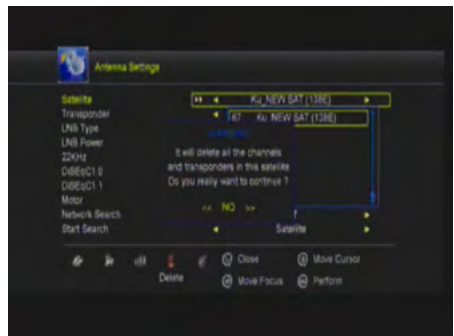

## Rename satellite:

Select the satellite then press green button. You can change the satellite's name, angle, direction and band. Input the characters which you want to edit using the browser.

## 5. Main Menu

### **Transponder**

Press the OK button to enter the list of pre-set transponders. Use the ▲▼ buttons to select a transponder, with the ◀▶ buttons you can at select the symbol of the bottom of the screen for editing and to the respective transponder. The processing is performed in the same manner as the processing of the satellite.

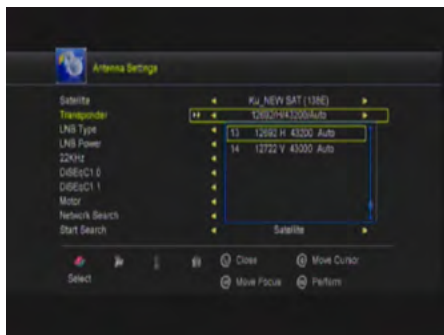

### **LNB Typ**

Here you need to check the LNB typ according to your antenna, set the correct frequency or define yourself. The default setting (Universal) is true in most cases.

Unicable System:

Under the menu item LNB type, you can make the settings for single-cable (unicable). The set-top box is programmable for different unicable systems. Depending on the system can be connected to a system of up to 8 set-to boxes.

Megasat, Kathrein, Technisat and identical devices use the following frequencies:

IF Channel: 1=1284; 2=1400; 3=1516; 4=1632; 5=1748; 6=1864; 7=1980; 8=2096

Inverto and identical systems use the following frequencies:

IF Channel: 1=1076; 2=1178; 3=1280; 4=1382; 5=1484; 6=1586; 7=1688; 8=1790

Under IF Channel You can select up to 8 different frequencies, while each IF channel is automatically assigned a frequency. Note that each frequency may be present only once in your system. The frequencies depend on your cable system and must not be changed arbitrarily. For systems that does not match the pre-programmed frequencies which can under these Adjust the main point frequency.

#### **Note:**

Basically, one uses the lowest frequency for the longest cable path to the set-top box.

### **LNB Power**

Here you need to check the LNB power according to your antenna, set the correct frequency or define yourself. The default setting (13V/18V) is true in most cases.



## 5. Main Menu

---

### 22KHz

In case you are using two antennas connected to a 22KHz tone switch box. You can supply either 22KHz by setting "OFF" to select antenna.

### DiSEqC 1.0 / DiSEqC 1.1

If you connect antenna to DiSEqC Switch, you need to specify the DiSEqC input to which your selected satellite have been configured.

### Motor

Use the ◀ ▶ buttons to select the control of your motor. If you enable this option and then press OK, you can make further adjustments to the position of the mirror adjust:

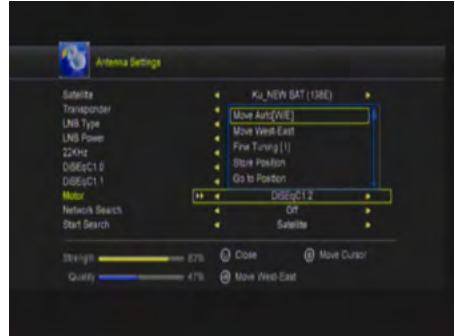

#### Move Auto [W/E]

Press RIGHT/LEFT button, the dish will be motorized to East/West continuously, it will stop until it find the best signal.

#### Move Continue

Press RIGHT/LEFT button, the dish will be motorized to East/West continuously until you press LEFT/RIGHT again.

#### Move Step

Press RIGHT/LEFT button, the dish will be motorized to East/West by step.

#### Store Position

Save the current position you searched for the selected satellite.

#### Go to Position

Press OK button to move the dish to the stored position.

#### Go to Reference

Press OK button to move the dish to 0 position.

#### Set West Limit

Enable West limit.

#### Set East Limit

Enable East limit.

#### Disable Limit

Disable West limit and East limit.

## 5. Main Menu

---

### **Channel search**

In this menu item you can select different search options:

- All programs
- Free programs
- HD programs
- SD programs
- TV programs
- Radio programs
- FTA TV programs
- FTA Radio Programs

### **Start channel search**

After you have set all the relevant positions in the antenna menu, you can now search for programs. You can use various search functions:

#### Transponder:

Just look on the selected Transponder.

#### Satellit:

Searches all stored transponders of the selected satellite.

#### Multi-Sat:

Scans all selected satellites.

#### Blind Scan:

Finds the satellites from all transponders, even those that are not stored in the list. This process will take some time to complete.

#### Multi-Transponder:

Searches for all satellites on the selected transponder.



## **2. Delete satellite channels**

In this menu, you can delete unwanted channels lists matching the selection.

## 5. Main Menu

---

### 3. USALS setup

In this menu you can adjust to your USALS to operate your antenna with a motor.



### 4. Factory setting

Here you can delete all settings and channels and set back to factory condition. If the option is selected and confirmed with OK, you are prompted to confirm this. If you select „YES“, all data and settings are reset to the factory preset values. All the settings you have made will go irrevocably lost.

## 5. Main Menu

---

### 5.2 Channel edit

Here you can move programs, delete, lock, rename, replace and create favorites lists.

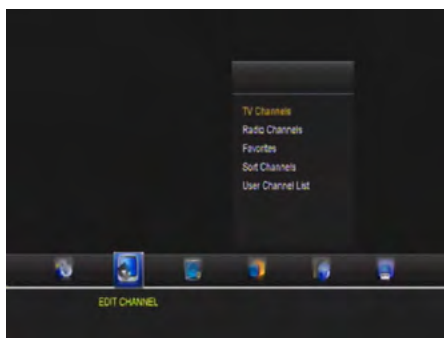

#### 1. TV programmes

Select the menu item TV programs and confirm with OK. At the bottom of the screen there are 4 different symbols available. Use the ◀▶ buttons to select the options.

##### Move

Press OK to select a program you want to move. To move the program to the position you want, simply press the ▲▼ buttons until you have reached the desired position, or enter the numerical number of the desired court and then confirm with the OK button. Multiple programs to move appears simultaneously, select the program and press the blue button on the remote control. Repeat this process until all desired stations are instantly highlighted. Now select the desired program number and confirm with the OK button.

##### Delete

Move the cursor to the desired program, which is to be deleted and press the OK button. The selected program is marked with a cross. Repeat the process until all programs are marked to be deleted and then press the Exit button. Confirm the deletion of the programs by selecting „Yes“. If you select „No“ is deselected and no change is made.

##### Lock

You can lock a channel. After press OK button, you are prompted to enter a password.

## 5. Main Menu

---

### Rename

Select the desired program that you want to rename. Press OK to open the editing window. Use the cursor and color keys to select the desired characters. Press OK to confirm your choice.

### Exchange

You can replace a program that you select from the Channel List, with another program. Press the OK button, then you will be asked which program you want to the current interchange. Use the number keys to select the desired program number and confirm with OK.

## 2. Radio programs

Editing the radio programs are in accordance with the instructions of TV programs.

## 3. Favorits

You can sort programs into different groups, such as news, movies, music, or sports. Select at the bottom of the desired favorite group with the ◀ ▶ buttons. Then select the desired channel using the ▲ ▼ buttons and press OK. An icon appears next to the selected program. Repeat the process until all desired channels are assigned the appropriate favorite group.

### **Note:**

To rename a favorite group, press the RED button on the remote control.

## 4. Favorits Radio

The create the radio favorites list is according to the instructions favorites list.

## 5. Main Menu

---

### 5. Sort channels

In this menu item you can choose different sorting functions:

- Alphabetically
- Transponder
- FTA / encrypted
- Standard
- Favorites
- Provider
- Service ID

### 6. User channel list

With this option, you can save and load your self-created channel list to the internal memory of the device.

#### Save channel list:

Select this option by pressing OK. Confirm with „YES“ to save the current channel list at the set-top box. Select „No“ to cancel the process.

#### Load channel list:

If you make a factory setting, or the channel list accidentally deleted, you can load the previously stored channel list from memory here.

# 5. Main Menu

## 5.3 Settings

Here you can change basic settings of the set-top box.



### 1. System settings

Use the ▲▼ buttons to navigate the menu. With the ◀▶ buttons you change accordingly each point according to your needs. It can be set as follows:

- Menu Language
- Audio 1
- Audio 2
- Subtitle language
- EPG language
- Teletext language
- Digital Audio
- Automatic program change
- Automatic exit the program list
- Start Last Viewed program
- Low Power Standby
- Display lighting
- Front Panel Scroll Mode



## 5. Main Menu

### 2. OSD settings

Use the ▲▼ buttons to navigate the menu. With the ◀▶ buttons you change accordingly each point according to your needs. It can be set as follows:

- Menu transparency
- Teletext transparency
- Screen resolution
- TV Typ
- TV format
- OSD display time



### Parental lock

Here you can assign a password to different menu items and programs to prevent children from changing the settings, or not seeing desired programs.

The first menu item „Password Lock“ activates or deactivates the complete child safety. When you activated the lock, you can select individual menus or programs with „yes“ or „no“ to enable or disable.

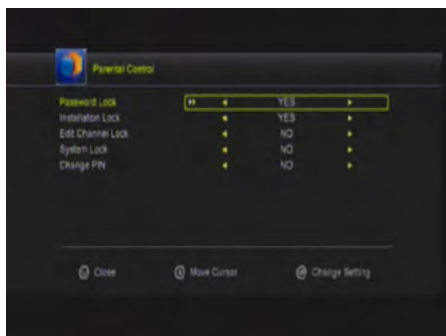

### Calendar

Here you can display a calendar and add notes.

### CA Menu

Here you can get information of the Smart Card. This feature is only available if you have plugged a Smart Card in the Conax system.



## 5. Main Menu

---

### CI Menu

Here you can get information of the CI module. This feature is only available if you have a CI module inserted.

### Picture settings

Use the ▲▼ buttons to navigate the menu. With the ◀▶ buttons you change accordingly each point according to your needs. It can be set as follows:

- Brightness
- Contrast
- Saturation
- Standard (resets the settings to the default values.)

# 5. Main Menu

## 5.4 Time settings

In this menu, you can make settings by time and date, set an event or sleep timer and set the automatic shutdown of the set-top box.

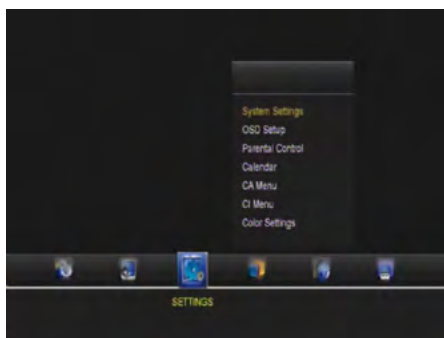

### 1. Time settings

The default time is set to automatic, but it can also be entered manually. Select the time zone of your country and you will get the current time based on TDT (Time and Data Table) in the data stream of the current program.

### 2. Event-Timer

Here you can set the timer to access the program you have selected to determine a time or record. The set-top box switches automatically to the selected time on this channel.

Use the color buttons to enter any settings:

RED: add timer

GREEN: edit timer

YELLOW: delete timer

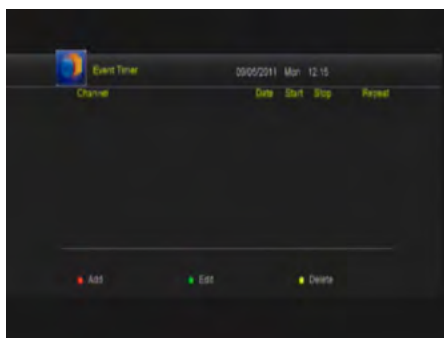

#### Note:

A detailed explanation of a recording, please refer to the chapter „Recording and playback of TV programs“ on page 28.

## 5. Main Menu

---

### 3. Sleep Timer

Set the desired time after the set-top box should turn off. You can choose between 15, 30, 45, 60, 90 or 120 minutes.

### 4. Automatic standby switching

Here you can select whether the set-top box should turn off after a certain time. This comes into force, if no operation is performed on the set-top box after a certain time. You can choose between ON (active) or OFF (not active).

### 5. Automatic shut-off

Here you can set the time after the set-top box should turn off if no operation was performed on the set-top box. You can choose between 1, 2 or 3 hours.

**Note:**

The factory setting of the set-top box, the automatic shutdown is enabled and the set-top box switches off after 3 hours automatically if no operation was performed.

# 5. Main Menu

## 5.5 Advanced

In this menu, additional functions of the set-top box are offered.

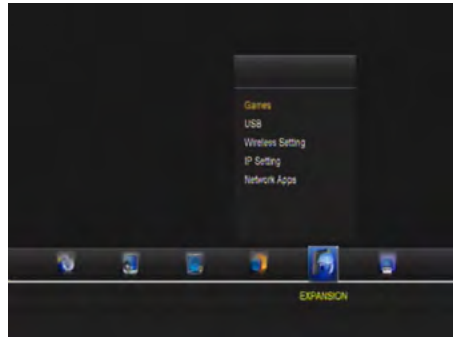

### 1. Games

Here are some classic games for your pleasure.

### 2. USB

USB menu is only active when a suitable USB device is connected or an internal hard drive is installed.

When two USB devices are connected (eg. internal and external), select the required medium and confirm with OK.

You can limit the data that is displayed by selecting with the ◀▶ buttons at the top of one of the symbols:

- All
- PVR
- Movies
- Music
- Pictures
- Software



#### Note:

At a USB device following formats are supported:  
FAT & FAT32, NTFS

## 5. Main Menu

---

For more options on the color keys on the remote control. At the bottom of the screen there are four choices available. Then follow the information in the relevant information window.

### Tools (RED)

Press the RED button to enter the tool list. Here you may rename, delete, move, copy, create a new folder, sort, and format your USB device.

### Playback mode (GREEN)

Press the GREEN button to adjust settings such as repeat and slideshow interval of your photos.

### Upload (YELLOW)

Press the YELLOW button to access the upload mode. You can then upload the data on your USB or to your FTP server.

### PVR settings (BLUE)

Press the BLUE button to make various settings for your recordings. The following items are available:

- Recording partition (choose the location of the recordings)
- Recording mode (choose between program and transponder)
- Recording typ (TS = Recording video and all soundtrack, as well EPG, teletext and subtitles)  
(PS = Recording video and current soundtrack)
- Recording time (set the max. recording time)
- Auto Timeshift (a recording is running constantly in the background. By pressing the PAUSE button on the remote control you can stopped a running program and resume it later)
- Buffer size (set the max size of the time shift function)
- Save timeshift (should timeshift recordings are saved or not)
- Start playback (where to start playback, from the beginning or where you have stopped from the last position)

## 5. Main Menu

---

### 3. Wireless

The set-top box supports a Wi-Fi connection via a separately available Wi-Fi USB stick. In this menu you can connect to your wireless home network.

**Note:**

The wireless setting is only active if a suitable Wi-Fi USB stick is connected.

### 4. IP settings

Plug an Ethernet cable into the LAN port on the back of the set-top box. If you connect the receiver for the first time to the Internet, press the RED button (IP autom.) And then press the GREEN button (TestLink). If the following is displayed: „The connection to the Internet is OK“, it means that the connection is successful. If you want to assign the IP address manually, turn off the DHCP point and enter your network data accordingly.

The factory default setting of DHCP is OFF, that mean the set-top box to automatically obtain an IP address of your home network.

**Note:**

The IP setting is only active when an Ethernet cable is connected from your Internet router to the LAN port on the set-top box.

### 5. Network APPs

In this menu, you have a few Internet deals available:

- FTP download
- Weather
- RSS
- Currency Converter
- Stock quotes
- YouTube
- Prayer Times
- Grooveshark
- Google Maps
- IP TV

**Note:**

The network apps are only available if an Internet connection exists.

## 5. Main Menu

---

### 5.6 Receiver Informations

See information about the software and hardware version of the receiver will be displayed:

- Model
- Hardware version
- Software version
- Software date
- Serial number
- Used channel list
- Used transponder
- Used satellite

## 6. Recording and playback of TV programs

This point is explained how to record a TV program, play, rename, and delete again. Make sure that a suitable USB device such as USB drive, external or internal hard drive is connected properly.

### 6.1 Recording

To start a direct recording, press the REC button on the remote control.

The current broadcast is immediately absorbed from that date, as long until you press STOP on the remote control, or the storage medium is full.

To program a broadcast there are two different options:

#### Option 1 (automatic recording via the EPG):

1. Press while the TV operating the EPG button and locate the appropriate program in the EPG menu.
2. Then press the RED button to display the Timer menu. Here you can still adjust the recording:

Timer Menu	
Program	Displays the current program to be recorded
Date	Displays the date of the recording
Start	Indicates the start point of capture
Stop	Indicates the point at which the recording should be stopped
Repeat	1x (timer run only once) daily (timer run every day) weekly (timer run every week) Mon-Fri (timer run weekdays from Monday to Friday) Sat-Sun (timer run at the weekend from Saturday to Sunday)
Standby after the end	YES = The set-top box turns off after recording to standby NO = The set-top box will be on after recording
Recording	YES = The set-top box record with the set values the program NO = The set-top box switches to the set values to the program
Confirm	Here you confirm your settings and activate the timer

#### Note:

The settings such as the date or time can be changed using the number buttons on the remote control.



## 6. Recording and playback of TV programs

---

### Option 2 (manual recording with the timer menu):

1. Go to the following Timer menu: Main Menu -> Time Settings -> **Event-Timer**, or press TIME button on the remote control.
2. To add a new timer, press the RED button. Here you can still adjust the recording:

Timer Menu	
Program	Displays the current program to be recorded
Date	Displays the date of the recording
Start	Indicates the start point of capture
Stop	Indicates the point at which the recording should be stopped
Repeat	1x (timer run only once) daily (timer run every day) weekly (timer run every week) Mon-Fri (timer run weekdays from Monday to Friday) Sat-Sun (timer run at the weekend from Saturday to Sunday)
Standby after the end	YES = The set-top box turns off after recording to standby NO = The set-top box will be on after recording
Recording	YES = The set-top box record with the set values the program NO = The set-top box switches to the set values to the program
Confirm	Here you confirm your settings and activate the timer

After you have set a timer, it will appear in the timer list. You can now set other timer.

#### **Note:**

In the timer list you can edit with the GREEN button a timer, or delete a timer with the YELLOW button.

## 6. Recording and playback of TV programs

---

### 6.2 Playback (Medioplayer menu)

To play recordings, press the TV while operating the USB button on the remote control. Then open the USB menu.

To access this menu via the main menu, go to Advanced -> USB.

At the top of the screen there are 6 categories to choose from:

- All (displays all files)
- PVR (displays only the recordings)
- Movies (displays only video files, such as mpg)
- Music (displays only music files, such as mp3)
- Images (displays only image files, such as jpg)
- Software (displays only software files, such as a software update)

Use the ◀▶ buttons to select a category (in this case PVR). In the first list is displayed the recording folder. Press OK to enter the folder. Here are all the previous recordings with program information and date are displayed. Select a picture with ▲▼ buttons. Once you confirm your selection with OK, the playback of the recording starts.

### Explanations of the color buttons:

Press the **RED button** (tool) to set the following:

- Rename (rename a file)
- Delete (delete a file from the storage medium)
- Move (move a file to another folder)
- Copy to (copy a file to another folder)
- Create a new folder (create a new folder on the storage media)
- Lock file (lock a file by setting a password)
- Sort (sort the files by default, Z to A, date, size)
- Medium format (format the storage medium - FAT or NTFS)

## 6. Recording and playback of TV programs

---

Press the **GREEN button** (playback mode) to set the following:

- Loop (the pictures will repeated after playback)
- Picture Interval (Set the duration of 2-10 seconds)
- Picture view mode (Ask here the view mode)

### Note:

These settings apply yourself on the reproduction of images.

Press the **YELLOW button** (upload) to set the following:

- Upload data to USB (copy the software on a USB stick)
- Upload Channel for USB (copies only the channel list to a USB stick)
- Upload All To USB (copies the software and channel list to a USB stick)
- Upload to FTP (copies data to the FTP server)

Press the **BLUE button** (PVR Settings) to set the following:

- Recording partition (choose the location of the recordings)
- Recording mode (choose between program and transponder)
- Recording typ (TS = Recording video and all soundtrack, as well EPG, teletext and subtitles)  
(PS = Recording video and current soundtrack)
- Recording time (set the max. recording time)
- Auto Timeshift (a recording is running constantly in the background. By pressing the PAUSE button on the remote control you can stopped a running program and resume it later)
- Buffer size (set the max size of the time shift function)
- Save timeshift (should timeshift recordings are saved or not)
- Start playback (where to start playback, from the beginning or where you have stopped from the last position)

## 7. Additional information

### 7.1 Troubleshooting

You might meet abnormal working of this STB with various reasons. Check the following which may help you.

Problem	Possible causes	What to do
LED on the front panel fail to light up/is not lit.	Main supply cable is not connected.	Check if the main supply cable is plugged into the power socket.
No picture or sound.	Satellite dish is not aiming to satellite accurately. No signal or weak signal. The LNB is faulty. The cable is faulty.	Adjust the dish. Check the signal strength indicator in one of the channels search submenus. Check the cable connections, LNB and other equipment connected to LNB & receiver, or adjust dish. Replace the LNB. Replace the cable.
Bad picture/blocking error	Satellite dish is not aiming to the satellite accurately. Signal too strong. Satellite dish is too small. LNB noise factor too high. The LNB is faulty.	Adjust the dish. Connect an attenuator to LNB input. Change to a larger dish. Change LNB with lower noise factor. Replace the LNB.
No startup menu on screen after turning on STB for the first time.	The system is connected by SCART cable and the TV is not in AV/ EXT mode.	Switch the TV to the appropriate AV input.
The remote control is not working.	Battery exhausted. Remote control is not aimed correctly STB is in standby mode.	Change the batteries (both). Aim the remote control at the STB. Check that nothing blocks the front panel. Check if LED indicator on the front panel is showing the time, press the power button to switch off standby mode.
You have forgotten your password.		Contact the dealer or Service Provider. They will help you set it up again.
Poor picture quality or Less channels in scanning.	Low LNB power or signal loss in cable.	Change the LNB power to 14V/19V in Antenna setup menu.

# 7. Additional information

## 7.2 Specifications

<b>Tuner &amp; Demodulator</b>	
Frequency Range	950MHz to 2150MHz
Input Connector	F-Type, IEC 169-24, female
Signal Level	-25 bis -65 dBm
RF Impedance	75 $\Omega$ , unbalanced
IF Band width	55 MHz / 8Hz (per 5 Msps)
LNB Power & Polarization	Vertical : +13V, 14V +/-5 % Horizontal : +18V, 19V +/-5 %: max. 500 mA Overload Protection
LNB Tone Switch	22 KHz +/- 2 KHz, 0.6V +/- 0.2V
DiSEqC Control	Version 1.0/1.2 compatibel, Tone Burst A/B
Demodulation	QPSK / 8PSK
Symbol Rate	1~45 Ms/s / SCPC, MCPC
FEC Decode	1/2, 2/3, 3/4, 5/6 and 7/8 with constraint Length K=7
<b>MPEG</b>	
Transport Stream	MPEG-4/H.264, MPEG-2 ISO/IEC 13818
Profile Level	MPEG-4/AVC, MPEG-2 MP@ML, MP@HL
Input Rate	max. 15 Mbit/s
Aspect Ratio	4:3, 16:9
Video Resolution	720 x 576, 720 x 480, 1280 x 720, 1920 x 1080
Audio Decoding	MPEG / MusiCam Layer I & II
Audio Mode	Single channel / Dual channel / Joint stereo / Stereo
Sampling	32, 44.1 and 48 KHz
<b>A/V and Data In/Out Connector</b>	
TV SCART	RGB, CVBS, L, R out
LNB IF Input	F type, IEC 169-24 weiblich
LNB IF Output	F type, IEC 169-24 weiblich
<b>Power supply</b>	
Input Voltage	100 - 240 V AC, 50/60 Hz,
Power in use	max. 12 W
Power in standby	< 0,5 W
Protection	Separate internal fuse. Input shall have lightening Protection
<b>Physical Specifications</b>	
Weight (net)	ca. 1.5 kg
Operating Temp	0°C - bis +40°C
Storage Temp	-40°C - bis +65°C

## 7. Additional information

---

### 7.3 Informations

**Note:**

Weight and dimensions are not absolutely exact values. Technical details can be changed at any time (according to manufacturer) without prior notice.

**Declaration of Conformity**

This complies with the following directives / standards is confirmed:

Electromagnetic Compatibility Directive 2004/108/EG

EN 55013: 2001 + A1: 2003 + A2: 2006

EN 55020: 2007

EN 61000-3-2:2006 + A1:2009 + A2:2009

EN 61000-3-3:2008

Low Voltage Directive 2006/95/EG

EN 60065: 2002 + A1: 2006 + A11: 2008



WEEE Reg.-Nr. DE 70592344



Status: v2.0 April 2014 // Technical changes, misprints and errors reserved.  
Megasat Werke GmbH | Industriestraße 4a | D-97618 Niederlauer | [www.megasat.tv](http://www.megasat.tv) | [info@megasat.tv](mailto:info@megasat.tv)